

# INTERIÉROVÉ DVEŘE

ARGUMENTY



Motto společnosti HANÁK

„JSME PŘESVĚDČENÍ,  
ŽE KVALITA JE BUDOUCNOSTÍ  
NAŠÍ FIRMY.“



*Ing. Stanislav Hanák*  
**zakladatel**

Každý díl našich interiérových dveří je vyroben s důkladnou precizností a soustředěním se na jednotlivé detaily. Vše se odráží v naší filozofii přinášet do Vašich domovů vždy jen ten nejkvalitnější nábytek.

V kolekci máme interiérové dveře řady LITE, PREMIUM a PREMIUM+ pro koncové klienty, ale také developerské projekty v České republice a zahraničí, v rámci, kterých dodáváme tisíce interiérových dveří. Vyrábíme také certifikované dveře protipožární, hotelové a akustické.



## HANÁK INTERIOR CONCEPT

Vyrobíme Vám nábytek do každé části interiéru v nejvyšší kvalitě, jednotném designu, materiálovém a barevném provedení, a to včetně interiérových dveří.



KUCHYNĚ / INTERIÉROVÉ DVEŘE / ŠATNY A ŠATNÍ SKŘÍNĚ / JÍDELNY  
KOUPELNY / LOŽNICE / OBÝVACÍ POKOJE / DĚTSKÉ POKOJE / PRACOVNY

**NEJKVALITNĚJŠÍ NA ČESKÉM TRHU.**

# LAKOVANÉ DVEŘE

## 100% VYSOKÝ LESK

LUXUSNÍ  
A NADSTANDARDNÍ  
PROVEDENÍ  
V NEJVYŠŠÍ KVALITĚ

Nejkvalitnější polyuretanový lak ve vysokém 100% lesku. Skvěle se udržuje, má garantovanou stálost barev, UV vytvrzení a kompaktně uzavřený povrch.

## Proč 7 vrstev laku?

Nesrovnatelná a nenapodobitelná, to je individuálně vyvinutá povrchová úprava našeho nábytku a interiérových dveří. Dokonalého a nejtvrdšího povrchu dosahujeme pomocí **linek na UV vytvrzení a opakovanou aplikací tenkých, do sebe propojených vrstev polyuretanových laků**. Aplikováním více vrstev dosahujeme vždy lepší kompaktnosti a vyšší odolnosti.



- + 100% stupeň lesku
- + 100% odolnost proti vlhkosti
- + Kompaktně uzavřený povrch – lakujeme všechny strany včetně spojů
- + Zdravotně nezávadný povrch
- + UV vytvrzování – vysoká pevnost a zvýšená odolnost proti poškrábání



 **30** LET  
garance  
kvality laku

 Mendelova  
 univerzita  
 v Brně  

NEJKVALITNĚJŠÍ NA ČESKÉM TRHU.

# LAKOVANÉ DVEŘE HLUBOKÝ MAT

---

UNIKÁTNÍ  
VYSOCE ODOLNÉ  
SAMETOVĚ MATNÉ  
NANO LAKY

---

Vysoce kvalitní lak s NANO částicemi. Nezanedbává otisky a je odolný proti poškrábání. Lak je UV vytvrzený s kompaktně uzavřeným povrchem.

## Proč volit NANO laky?

Speciální aplikace NANO laků s UV vytvrzením **prodlužuje životnost a barevnou stálost** veškerých našich výrobků. Tím nejen, že chráníme Váš domov, ale také šetříme přírodu. Aplikací těchto laků dosahujeme sametově matného a jedinečného povrchu.

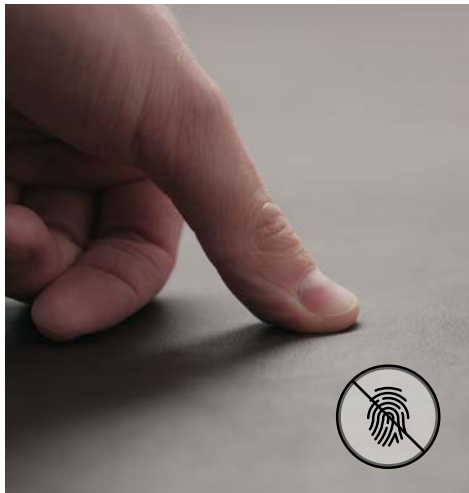

- + **Kompaktně uzavřený povrch**
- + **Zdravotně nezávadný povrch – používáme ekologické, vodou ředitelné laky**
- + **UV vytvrzování – vysoká pevnost a zvýšená odolnost proti poškrábání**
- + 10% stupeň lesku
- + 100% odolnost proti vlhkosti





# DÝHOVANÉ DVEŘE TRANSPARENTNÍ LAKY

---

TRANSPARENTNÍ  
NANO LAKY OCHRÁNÍ  
DŘEVO NEJEN  
V KOUPELNĚ

---

## Jaká je voděodolnost transparentních laků?

Transparentní laky nabízí hned dva benefity pro Váš nábytek. Prvním z nich je estetická funkce, kdy aplikací NANO laků zvýrazňujeme kresbu a krásu přírodního dřeva. Druhým z benefitů je podpora odolnosti a dlouhodobosti interiérových dveří. V rámci technologických postupů a kvalitních materiálů při jejich výrobě, zaručují tyto laky voděodolnost a vysokou kvalitu finálních povrchů. Dýhované dveře je tak možné použít i do koupelen nebo místností se zvýšenou vlhkostí.



- + **Zdravotně nezávadný povrch**
- + **100% odolnost proti vlhkosti**
- + **Kompaktně uzavřený povrch**
- + 10% stupeň lesku
- + UV vytvrzování – vysoká pevnost a zvýšená odolnost proti poškrábání



**NEJKVALITNĚJŠÍ NA ČESKÉM TRHU.**

# KVALITA BEZ KOMPROMISŮ

---

KDYŽ DETAIL TVOŘÍ  
CELEK

---

Díky tomu, že u nás upřednostňujeme kvalitu před kvantitou, můžeme každému zákazníkovi věnovat speciální péči a vyhovět tak jeho požadavkům. **Všechny výrobky jsou pro nás stejně důležité, proto se jim dostává stejné výrobní péče a mají tak totožné kvalitativní vlastnosti.**

## Proč lakujeme zárubně ze spodní strany?

Dbáme na to, aby každý kus nábytku vydržel po generace. I proto klademe takový důraz na jednotlivé detaily, ke kterým beze sporu patří lakování zárubní, a to také ze spodní strany. Tím opět dokazujeme naši jedinečnost a soustředění se i na taková místa, která nejdou po namontování vidět.



 **30** LET  
garance  
kvality laku

 Mendelova  
 univerzita  
 v Brně  

**7 VRSTEV LAKU NA KONCÍCH OBLOŽEK**

**7 VRSTEV LAKU NA HORNÍ HRANĚ OBLOŽKY**

**7 VRSTEV LAKU V KAŽDÉM SPOJI**

**MASIVNÍ OCELOVÉ DRŽÁKY  
SKRYTÝCH ZÁVĚSŮ**

- + montáž závěsů pomocí metrického závitu
- + zvýšená odolnost proti zatížení

**RADIUS R3 NA HRANÁCH DVEŘÍ**

- + design sladěný s obložkou
- + elegantní zaoblené prvky

**5 VRSTEV LAKU ZE ZADNÍ STRANY OBLOŽEK**

- + odolnost proti zbytkové stavební vlhkosti

**VÝZTUŽNÝ OCELOVÝ PROFIL**

- + dveře bez průhybu
- + zvýšená pevnost dveří

**FINÁLNÍ VRSTVY VRCHNÍHO LAKU  
NA HRANÁCH DVEŘÍ**

- + ABS hrana olepna pomocí technologie SLIM-LINE
- + 100% ochrana proti vlhkosti

**7 VRSTEV LAKU ZE SPODNÍ STRANY DVEŘÍ**

- + vysoká odolnost proti vlhkosti

**KVALITNÍ TĚSNĚNÍ**

- + vynikající schopnost vracení
- + odolné vůči čistícím prostředkům
- + 100% elastické

**7 VRSTEV LAKU ZE SPODNÍ STRANY OBLOŽKY**

- + vysoká odolnost proti vlhkosti

**NEJKVALITNĚJŠÍ NA ČESKÉM TRHU.**

# PRÉMIOVÁ POVRCHOVÁ ÚPRAVA

## DLOUHOTRVAJÍCÍ A PŘIROZENÝ VZHLED INTERIÉROVÝCH DVEŘÍ

Při výrobě nábytku používáme pouze **čisté dřevo bez odpadového recyklátu a přírodní dýhy, které prošly přísnou kontrolou kvality**. Vybranou kolekci dýh a jejich barevné provedení sestavují pravidelně naši přední designéři. V rámci kategorie PREMIUM je možné také individuální moření dle přání klienta. Veškeré dýhy jsou ošetřeny finální vrstvou transparentních NANO laků, které zvýrazňují kresbu dřeva a zachovávají jejich **dlouhotrvající a přirozený vzhled**.

## Jak chráníme interiérové dveře a zárubně před vlhkostí?

Kvalitní, transparentní NANO laky nanášené robotickou linkou s řízeným UV vytvrzováním, jsou základem pro kvalitní povrchovou úpravu. Samozřejmostí je lakování ze spodní strany zárubní, kde je dřevo nejvíce ohroženo. Zde používáme navíc speciální ochranný transparentní film, který dřevo dodatečně uzavře a zamezí vstupu vlhkosti do materiálu.



 **30** LET  
garance  
kvality laku

 Mendelova  
 univerzita  
 v Brně  

**LAK NA KONCÍCH OBLOŽEK**

**ZALAKOVÁNÍ V KAŽDÉM SPOJI**

**ZALAKOVÁNÍ ZADNÍ STRANY OBLOŽEK**  
+ odolnost proti zbytkové stavební vlhkosti

**VÝZTUŽNÝ OCELOVÝ PROFIL**

+ dveře bez průhybu  
+ zvýšená pevnost dveří

**SLADĚNÁ HRANA S PŘEDNÍ PLOCHOU**

+ dokonalý přechod přes hranu  
+ vertikální i horizontální kresba dřeva

**SLADĚNÁ ZÁRUBEŇ S PŘEDNÍ PLOCHOU  
(DVEŘE PREMIUM DO OBKLADU)**

+ vertikální i horizontální kresba dřeva

**KVALITNÍ TĚSNĚNÍ**

+ vynikající schopnost vracení  
+ odolné vůči čisticím prostředkům  
+ 100% elastické

**LAK ZE SPODNÍ STRANY DVEŘÍ  
A OBLOŽEK**

+ vysoká odolnost proti vlhkosti

**NEJKVALITNĚJŠÍ NA ČESKÉM TRHU.**

# UNIKÁTNÍ KONSTRUKCE DVEŘNÍHO KŘÍDLA

## MASIVNÍ RÁM A ZESÍLENÉ FINÁLNÍ OPLÁŠTĚNÍ

**4x vyšší** odolnost dveřního křídla vůči tvarovým deformacím. Kombinací masivního rámu z kvalitních českých dřevin a finálního opláštění dveřního křídla v **tloušťce 6 mm**, dosahujeme tvarové stálosti a stability všech našich interiérových dveří.

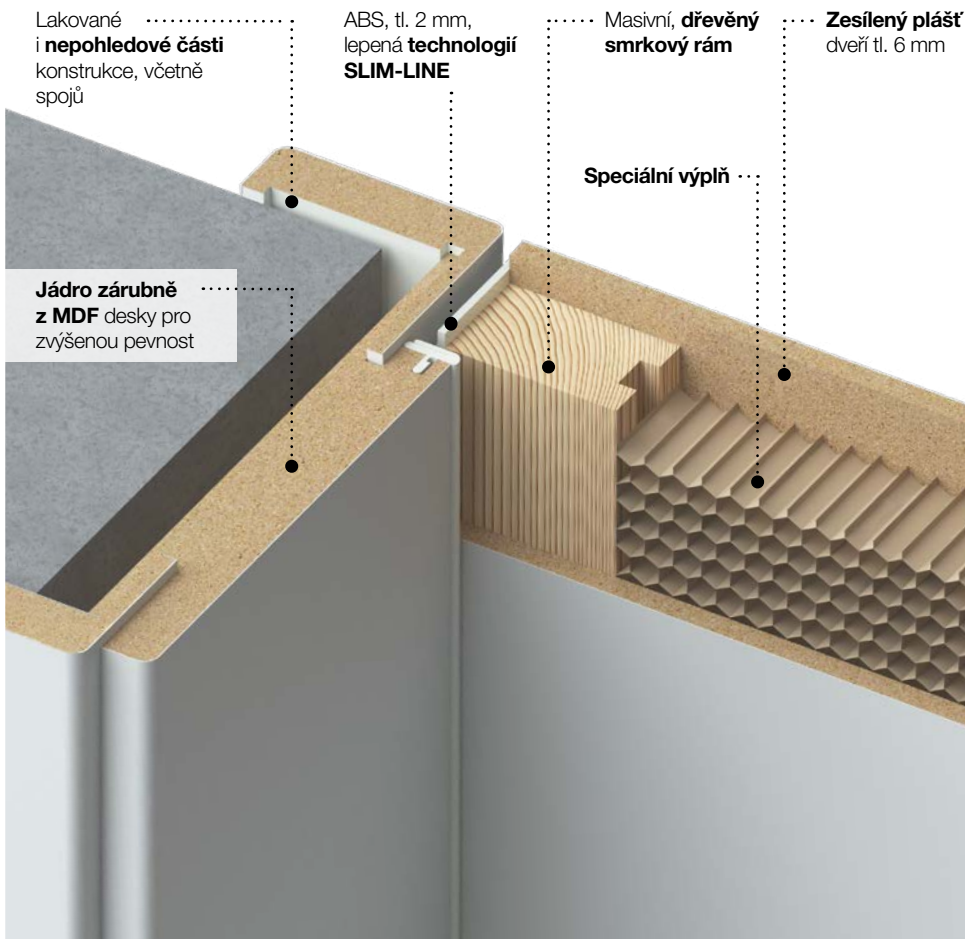





## KVALITNÍ VSTUPNÍ MATERIÁLY

Na výrobu interiérových dveří používáme pouze kvalitní dřevěné hranoly a zhuštěnou MDF desku. **Běžně používaná dřevotřísková deska není na výrobu dveří a zárubní vhodná.** Na lepení používáme vysoce pevná lepidla PUR. Celková konstrukce splňuje vysoké nároky na pevnost a odolnost.

**STOP NEKVALITNÍM ZÁRUBNÍM Z DŘEVOTŘÍSKY!**

## ZESÍLENÝ PLÁŠŤ DVEŘNÍHO KŘÍDLA

Na rozdíl od běžně vyráběných dveří s opláštěním 3 mm, interiérové dveře mají silný, 6 mm plášť z MDF desky. Díky své inovativní konstrukci nabízíme zvýšenou akustickou odolnost už v základním provedení. Zesílené opláštění v kombinaci s masivním rámem zabezpečuje vysokou pevnost a odolnost.

**STOP SLABÉMU OPLÁŠTĚNÍ DVEŘNÍHO KŘÍDLA!**

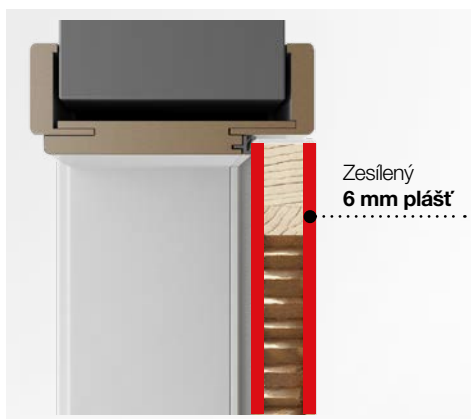

## RÁDIUS NA HRANĚ DVEŘNÍHO KŘÍDLA

Díky unikátním technologiím jsme schopni vyrábět a nabízet interiérové dveře s větším rádiusem R3. Takové zakončení hran je nejen bezpečné pro prsty Vašich dětí, ale také podtrhuje jedinečnost interiérových dveří.

**STOP OSTRÝM HRANÁM!**

**NEJKVALITNĚJŠÍ NA ČESKÉM TRHU.**

# KVALITA JE PRO NÁS NA PRVNÍM MÍSTĚ

## PRAVIDELNĚ TESTUJEME ODOLNOST NAŠEHO NÁBYTKU

Abychom našim zákazníkům mohli poskytnout **nábytek v nejvyšší kvalitě**, neustále jej podrobujeme náročnému testování, jehož výsledky jsou jasným **ukazatelem kvality** všech výrobků.



## MECHANICKÁ ODOLNOST DVEŘÍ

**Testujeme, certifikujeme a ručíme za kvalitu našeho nábytku.** Pravidelně provádíme testování všech našich výrobků a vždy dosahujeme pouze nadstandardních výsledků, které potvrzují jejich kvalitu. Jen tak můžeme přinášet do Vašich domovů **osvědčený nábytek**, který Vám bude dlouho a dobře sloužit. Všechny certifikace a osvědčení si můžete prohlédnout na webových stránkách.

## KONTROLA STUPNĚ LESKU A ODSŤÍNU BARVY

Naše výrobky byly testovány Mendelovou univerzitou v Brně, kde potvrdili, že **i po 30 letech má náš lak téměř stejný stupeň lesku** (změna o 0,33 %). Barva byla dokonce 100 % beze změny. Při výrobním procesu neustále kontrolujeme kvalitu tak, aby byl výsledek vždy ten nejlepší.



 **30** LET  
garance  
kvality laku

 Mendelova  
univerzita  
v Brně



## VODĚODOLNOST INTERIÉROVÝCH DVEŘÍ

Veškeré části našeho nábytku jsou pečlivě zalakovány a dokonale uzavřeny proti atmosférické vlhkosti a vysokým teplotám. Hodí se tak i **do místností se zvýšenou vlhkostí nebo rozdílnou teplotou**, jako jsou koupelny či garáže.

## PROTIPOŽÁRNÍ ODOLNOST DVEŘÍ

Na Vašem zdraví a bezpečí nám záleží, proto máme nabídku interiérových dveří rozšířenou o dveře protipožární s potřebnou certifikací. **Požární odolnost dveří dosahuje až 30 minut.** Vybrat můžete z lakovaného i dýhovaného provedení a perfektně je tak sladit s interiérovým nábytkem nebo dalšími interiérovými dveřmi naší značky.



## AKUSTICKÁ ODOLNOST DVEŘÍ

V našem sortimentu interiérových dveří naleznete také dveře akustické se **zvukovou neprůzvučností 23 dB** v rámci standardní nabídky. U speciálních dveří lze vybrat model se **zvukovou neprůzvučností dosahující až 28 dB.** Také tyto dveře, jako dveře protipožární, získaly potřebné osvědčení a certifikaci.

**NEJKVALITNĚJŠÍ NA ČESKÉM TRHU.**

# DVEŘE DO OBKLADU DÝHA

Technologicky vysoká a řemeslná úroveň naší společnosti umožňuje vyrobit z interiérových dveří a obkladů harmonicky jedinečný celek.

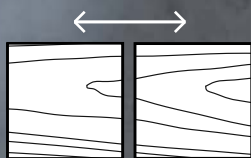

HORIZONTÁLNÍ  
KRESBA DŘEVA



VERTIKÁLNÍ  
KRESBA DŘEVA

DÝHOVANÉ OBKLADY BEZ SPOJŮ AŽ DO VÝŠKY 2700 mm

## DÝHOVANÉ INTERIÉROVÉ DVEŘE

Jako jedni z mála výrobců dokážeme navázat kresbu dřeva dveřního křídla, obložky a přilehlého obkladu. Jak vertikálně, tak i horizontálně.

KRESBA DŘEVA  
PŘECHÁZÍ PLYNULE  
Z DVEŘNÍHO KŘÍDLA  
NA OBKLAD

DETAIL  
NÁVAZNOSTI  
DŘEVA



**NEJKVALITNĚJŠÍ NA ČESKÉM TRHU.**

# VYZDVIHujeme PRAVOU KRÁSU DŘEVA

PEČLIVĚ SESAZUJEME  
KAŽDÝ DÍL

Výsledkem celého procesu zpracování dýhy, **od výběru kvalitních materiálů**, přes výrobní procesy až po jednotlivé detaily, jako je orientace kresby dřeva a její návaznosti v celém interiéru, je **originální a designový nábytek**.



## KVALITNÍ VSTUPNÍ MATERIÁL

Pro naše výrobky používáme kvalitní MDF desky, které mají oproti konkurenci vyšší pevnost a odolnost proti vlhkosti. Svou hustotou jsou konstrukčně stabilnější, a proto se lépe hodí jako podkladový materiál pro následnou povrchovou úpravu.

## VŠECHNY VÝROBNÍ PROCESY POD KONTROLOU

Díky tomu, že nevyužíváme subdodávky a veškeré výrobní procesy si řídíme časově i materiálově sami, máme možnost vyjít vstříc všem požadavkům zákazníků. Při výrobním procesu neustále kontrolujeme kvalitu prováděných postupů tak, aby byl výsledek vždy 100%.



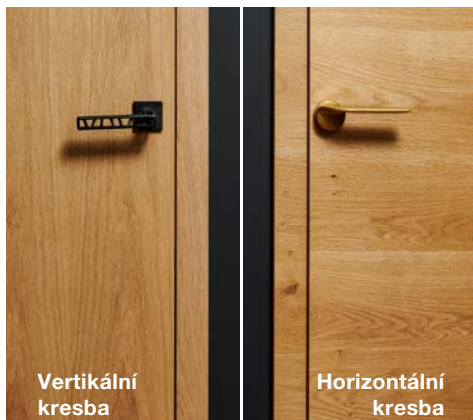

## ORIENTACE KRESBY DŘEVA

Každý zákazník si u nás přijde na své. Není žádným tajemstvím, že jsme schopni každý výrobek vyrobit na míru dle přání klienta. Vybrat si lze například z vertikálního nebo horizontálního umístění dýhy, stejně tak lze zvolit kresbu dřeva. V nabídce máme americké a rustikální dýhy, včetně exotického výběru.

## PROVÁZANOST DÝHY V CELÉM INTERIÉRU

Hlavní myšlenkou HANÁK INTERIOR CONCEPT je mít interiér od jednoho výrobce, tedy v jednotné kvalitě a designu. Proto jsme schopni využít stejnou dýhu do všech místností interiéru. Od nábytku, přes interiérové dveře, až po takový detail, jako je stejná výplň kliky.



## SPECIÁLNĚ MOŘENÉ PŘÍRODNÍ DÝHY

Vybranou kolekci dýh a jejich barevné provedení sestavují pravidelně naši přední designéři. V rámci kategorie PREMIUM je možné také **individuální moření dle přání klienta**. Veškeré dýhy jsou ošetřeny finální vrstvou transparentních NANO laků, které zvýrazňují kresbu dřeva a zachovávají jejich **dlouhotrvající a přirozený vzhled**.

**NEJKVALITNĚJŠÍ NA ČESKÉM TRHU.**

# DVEŘE DO OBKLADU LAK

Díky dlouholetým zkušenostem, společně s vysokou technologickou a řemeslnou úrovní, dokážeme vytvořit z interiérových dveří a obkladů jedinečný celek.



TYP DRÁŽKOVÁNÍ  
INTERIÉROVÝCH DVEŘÍ  
DOKONALE NAVAZUJE  
NA OBKLAD STĚNY

## LAKOVANÉ INTERIÉROVÉ DVEŘE

Preciznost při výrobě je základem úspěchu pro lakované dveře do obkladu. Děláme individuální návrhy na míru i pro ty nejnáročnější klienty v barvách RAL nebo NCS.





LAKOVANÉ OBKLADY BEZ SPOJŮ AŽ DO VÝŠKY 2700 mm

DETAIL  
LAKOVANÉ DRÁŽKY

**NEJKVALITNĚJŠÍ NA ČESKÉM TRHU.**

# LAKOVANÉ OBKLADY S ELEGANTNÍMI PŘECHODY

---

PRECIZNOST JE  
ZÁKLADEM ÚSPĚCHU

---

Obklady, které se mohou prolínat celým interiérem, jsou známkou našich řemeslných zkušeností ve spojení s nejmodernějšími **technologickými postupy a dokonalým lakováním**. Náročné zpracování a precizní montáž obkladů, přináší výsledek v podobě nádherných a luxusních interiérů.



## ATYPICKÉ DRÁŽKOVÁNÍ NA MÍRU

Atypické drážkování na míru představuje spojení preciznosti a individuality. Každý design je vytvářen s pečlivým ohledem na unikátnost a kvalitu. Vyrobité jakýkoliv design drážkování, a to pro lakované i dýhované modely.

## OBKLADY VE VYSOKÉM LESKU

Pro obklady dveří ve vysokém lesku používáme speciální povrchovou úpravu, která kombinuje estetický vzhled s vysokou odolností. Tento typ povrchu je dosažen pomocí vícevrstvého lakování a správného základu, což zaručuje maximální odrazivost světla. Výsledkem je hladký a odolný povrch.





## ZAKOMPO NOVÁNÍ DVEŘÍ DO INTERIÉRU

Sladění dveří do interiéru je skutečným uměním, a my Vám pomůžeme tohoto uměleckého díla dosáhnout. Naše dveře neslouží pouze pro oddělení prostorů, ale jsou také klíčovým designovým prvkem, který formuje vzhled a atmosféru Vašeho domova. Při jejich výrobě dbáme na materiál, barvu a styl, abychom dosáhli harmonie s Vaším interiérem. S naší odborností získá Váš prostor jedinečný charakter a atmosféru, po které toužíte.

## PROPRACOVANÉ DETAILY

Propracované detaily jsou tím, co často odlišuje dobrý design od vynikajícího. Ve světě designu a umění hrají malé nuance obrovskou roli v celkovém výsledku. Designové detaily proto nejsou jen ozdobou, ale ztělesněním důkladnosti, péče a vášně vkládané do nábytku.

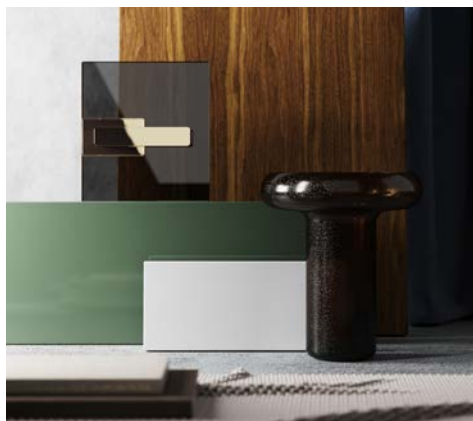

## NEKONEČNÉ MOŽNOSTI VÝROBY

Náš výrobní závod se pyšní nekonečnými možnostmi výroby. S nejmodernějším zařízením a špičkovými technologiemi dokážeme přizpůsobit design podle přání zákazníků. Náš zkušený tým se neustále vzdělává, což nám umožňuje tvořit inovativní a kvalitní řešení.

**NEJKVALITNĚJŠÍ NA ČESKÉM TRHU.**

# PŘEHLED MODELŮ

**INTERIÉROVÝCH DVEŘÍ**



# PŘEHLED MODELŮ INTERIÉROVÝCH DVEŘÍ



## MILLENIUM

Interiérové dveře MILLENIUM zastupují jednu z nejoblíbenějších dveří u našich zákazníků. Jejich exkluzivita je dána nejvyšší možnou povrchovou úpravou a minimalistickým designem. Jsou k dostání v široké škále barev. V nabídce také ve variantě s prosklením.



## SPACE

Jedinečná přírodní dýha, kterou tvoří neopakovatelná struktura dřeviny. Ta vytváří charakter dveří SPACE, které pozvednou úroveň každého interiéru. Nabídka přírodních dýh zahrnuje různé odstíny moření od světlých až po tmavší provedení, včetně moření na přání zákazníka. Dveře nabízíme také ve variantě s prosklením.





## SPIRIT

Pokud potřebujete prosvětlit prostor, tuto cennou službu Vám prokážou dveře SPIRIT. Jejich unikátnost podtrhuje systém bezrámového uchycení skleněné výplně. Použité kalené sklo představuje nejen nosný, ale také estetický prvek dveří.

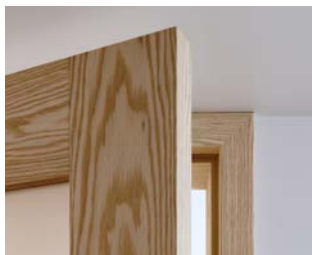

## BOSTON

BOSTON zastupuje téměř plně prosklenou variantu dveří s decentním rámem. Dveře nabízíme jednokřídlé i dvoukřídlé s klasickým otevíráním a také ve variantě s posuvem. Tento model je nejlepší možnou volbou především pro vstupní prostory, v nichž vynikne a svým vzhledem podtrhne design dané místnosti.



**NEJKVALITNĚJŠÍ NA ČESKÉM TRHU.**

# PŘEHLED MODELŮ INTERIÉROVÝCH DVEŘÍ



## FLY

Celoskleněný model FLY Vám umožní vnímat dveře zcela novým způsobem. Sklo ve spojení s originální zárubní vhodně doplňuje sortiment prosklených dveří. Široká nabídka skel obsahuje číré nebo tónované provedení ve více stupních zatmavení.



## MILANO

Lehký nádech rustiky v podobě decentního rámečku, charakterizuje dveře MILANO, které se tak díky svému jemnému designu hodí do moderního i rustikálního interiéru. Krásné provedení ruční patiny nejvíce vynikne v kontrastních barvách.







## VERONA

Dveře VERONA ladí se stejnojmenným modelem kuchyně. Perfektní sladění nábytku a dveří nejen v jednotném provedení, ale také designu. Výrazným prvkem těchto dveří je okrasná římsa a pískované motivy ve skle. Dopřát si můžete také stejný obklad stěny, který dokreslí romantickou atmosféru.

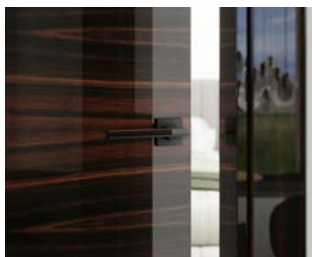

## PARIS

Vysoce reprezentativní interiérové dveře PARIS jsou naprosto výjimečné, a to zejména díky použitým materiálům – nadstandardním, exotickým a kořenovým dýhám. Do zajímavého kontrastu přichází klasický vzor dýhy, který je zušlechťen nejmodernější povrchovou úpravou lakování, které činí dveře ještě více exkluzivními.



**NEJKVALITNĚJŠÍ NA ČESKÉM TRHU.**

# PŘEHLED MODELŮ INTERIÉROVÝCH DVEŘÍ

## FRAME

Prosklené dveře s křížovým rámem rozdělujícím dveřní křídlo na čtyři stejné části. Pro tento model jsou charakteristické přírodní dýhy. Model FRAME můžete mít prosklené nebo s plně dýhovanou výplní. Sklo těmto dveřím sluší, a proto si můžete vybrat jak matné, tak čiré, včetně odstínů šedé a bronzové.



## TWIST

Decentní a ničím nerušený minimalistický vzhled splňují naše pivotové dveře. Otočný panel s integrovaným skleněným panelem v dýhovaném rámu vyniká svou formální čistotou. Variabilita – dveře lze skvěle využít i jako dělicí stěny nebo příčky.



## SOLID

Jedinečný a velmi čistý vzhled dveří s absencí klasické kliky a kombinací dvou materiálů na dveřním křídle. Interiérový nábytek ve stejnojmenném designu podtrhuje jejich originální vzhled a současně také dotváří čistý koncept celého interiéru.

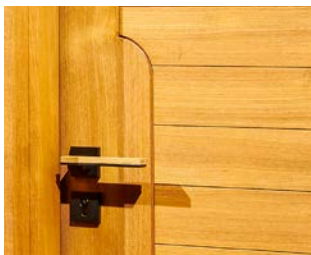

## INDIVIDUÁLNÍ VÝROBA

Individuální projekty s použitím přírodních dřív, laků nebo speciálních materiálů a designu na míru, pro realizace kompletních interiérů.



**NEJKVALITNĚJŠÍ NA ČESKÉM TRHU.**

# PŘEHLED MODELŮ INTERIÉROVÝCH DVEŘÍ

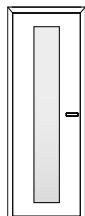

MILLENIUМ \*

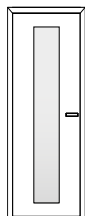

SPACE \*

STANDARDNÍ VÝŠKY (mm)	1970 – 2700	1970 – 2700
STANDARDNÍ ŠÍŘKY (mm)	600 / 700 / 800 / 900	600 / 700 / 800 / 900
MATERIÁLOVÉ PŘEVODNÍ	matný lak, lesklý lak	dýha mat
VARIANTY SKEL	plné, sklo bez lišty	plné, sklo v liště
BARVY SKEL	čiré, satinato, šedé čiré, šedé matné, bronz čiré, bronz matné	čiré, satinato, šedé čiré, šedé matné, bronz čiré, bronz matné
OTEVÍRÁNÍ DVEŘÍ	otevřavé, reverzní, posuvné	otevřavé, reverzní, posuvné
DALŠÍ MOŽNOSTI	 Protipožární úprava dveří  Akustická úprava dveří	 Protipožární úprava dveří  Akustická úprava dveří

\* VYBRANÉ TYPY DVEŘÍ LZE MÍT V MODELOVÉ ŘADĚ PREMIUM I LITE.  
**SKVĚLE SE HODÍ TAKÉ DO DEVELOPERSKÝCH PROJEKTŮ NEBO BYTŮ URČENÝCH  
 PRO NÁJEMNÍ BYDLENÍ. VÍCE INFORMACÍ NA NAŠICH STUDIÍCH.**



**SPIRIT \***



**BOSTON \***



**FLY**

1970 – 2700

1970 – 2700

1970 – 2700

600 / 700 / 800 / 900

600 / 700 / 800 / 900

600 / 700 / 800 / 900

matný lak, lesklý lak, dýha mat

matný lak, lesklý lak, dýha mat

sklo dle výběru, matný lak,  
lesklý lak, dýha mat

prosklené, sklo bez lišty

prosklené, sklo bez lišty

celoskleněné

čiré, satinato, šedé čiré, šedé matné,  
bronz čiré, bronz matné

čiré, satinato, šedé čiré, šedé  
matné, bronz čiré, bronz matné

čiré, satinato, šedé čiré, šedé matné,  
bronz čiré, bronz matné

otevírávé

otevírávé, reverzní, posuvné

otevírávé, posuvné

**NEJKVALITNĚJŠÍ NA ČESKÉM TRHU.**

# PŘEHLED MODELŮ INTERIÉROVÝCH DVEŘÍ

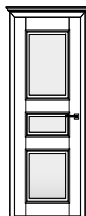
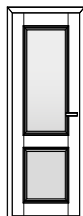

**MILANO**

**VERONA**

**PARIS**

1970 – 2700

1970 – 2700

1970 – 2700

600 / 700 / 800 / 900

600 / 700 / 800 / 900

600 / 700 / 800 / 900

matný lak s patinou / bez patiny

matný lak, lesklý lak

dýha lesk

plné, sklo v liště

plné, sklo v liště

plné

čiré, satinato, šedé čiré, šedé matné, bronz čiré, bronz matné, pískovaný motiv

čiré, satinato, šedé čiré, šedé matné, bronz čiré, bronz matné, pískovaný motiv

otevíravé, reverzní, posuvné

otevíravé, reverzní, posuvné

otevíravé, reverzní, posuvné



Protipožární úprava dveří



Akustická úprava dveří



**FRAME**

**TWIST**

**SOLID**

1970 – 2500

1900 – 2500

1970 – 2700

600 / 700 / 800 / 900

600 – 1250

600 / 700 / 800 / 900

dýha mat

kombinace dýha a sklo dle výběru

kombinace dýha a matný lak,  
lesklý lak

plné, sklo bez lišty

prosklené

plné

čiré, šedé čiré, bronz čiré

neprůhledné sklo lacobel – černá,  
bílá

otevíravé, posuvné

kyvné

otevíravé

**NEJKVALITNĚJŠÍ NA ČESKÉM TRHU.**

# PŘEHLED MOŽNOSTÍ OTEVÍRÁNÍ



OTEVÍRAVÉ  
JEDNOKŘÍDLÉ  
I DVOUKŘÍDLÉ



OTEVÍRAVÉ  
REVERZNÍ



POSUVNÉ  
DO POUZDRA  
JEDNOKŘÍDLÉ  
I DVOUKŘÍDLÉ





POSUVNÉ  
V LIŠTĚ  
JEDNOKŘÍDLÉ  
I DVOUKŘÍDLÉ

POSUVNÉ  
JEDNOKŘÍDLÉ  
I DVOUKŘÍDLÉ  
MINIMA

KYVNÉ  
DVEŘE

**NEJKVALITNĚJŠÍ NA ČESKÉM TRHU.**

# NA ČEM SI U NÁS ZAKLÁDÁME?

## SVOU KVALITU DOKLÁDÁME ČINY

Klíčové tři body, které odráží filozofii naší společnosti jsou **kvalita, tradice a inovace**. Každý kus nábytku reflektuje naše řemeslné dovednosti, lásku ke dřevu a pozornost k detailům. Věříme v kombinaci tradičních postupů s moderními trendy, aby naši zákazníci získali nábytek, který bude sloužit po generace.



## ČESKÁ VÝROBA S TRADICÍ

Jsme ryze **česká rodinná firma s dlouholetou historií**. Naše zkušenosti a znalosti v oblasti nábytku a lakování jsou **nedosažitelné**. Řemeslo a **know-how** jsou předávány z generace na generaci a tím je tajemství naší jedinečné kvality zachováváno.

## ZDRAVOTNÍ NEZÁVADNOST

Na přírodě nám záleží. Vyrábíme nábytek s životností **desítek let**, který Vám bude sloužit po generace. Zabraňujeme úniku zbytkového formaldehydu otepováním veškerých hran nábytku, a to i nepohledových částí za použití patentované technologie SLIM-LINE. Naším nábytkem je vybaveno nejedno zdravotnické zařízení.





## 5 LET ZÁRUKA

**Jsmo spolehlivý partner pro Vaše projekty.**

Jako jedni z mála výrobců poskytujeme prodlouženou záruku na interiérové dveře a zárubně v délce **5 let**. Výběrové vstupní materiály a technologické postupy nám umožňují garantovat vysokou kvalitu a odolnost všech dveří.

## VOLITELNÉ ROZMĚRY A BARVY

Řada interiérových dveří LITE nabízí vybranou kolekci barev, materiálů a rozměrů, řada interiérových dveří PREMIUM kolekci rozšiřuje o nabídku dalšího barevné provedení a přírodních dřív, včetně atypických rozměrů a dveří do obkladu. Výška dveří může sahát až do 2700 mm. Sladění materiálů a barev s ostatním interiérovým nábytkem naší značky je samozřejmostí.



Dveře až do výšky 2700 mm



## VÍCE JAK 60 SHOWROOMŮ

Snažíme se být našim zákazníkům stále blíže a zároveň nám velmi záleží na jejich zážitku z návštěvy našich showroomů. Máme obchodní zastoupení po celé České a Slovenské republice, Evropě i Spojených státech amerických.

**NEJKVALITNĚJŠÍ NA ČESKÉM TRHU.**

# CO JE PRO SPRÁVNÝ VÝSLEDEK **DŮLEŽITÉ?**

## PŘESNÉ ZAMĚŘENÍ INTERIÉROVÝCH DVEŘÍ

Níže naleznete podrobný návod, jak **správě zaměřit prostor** pro interiérové dveře a jednotlivé specifikace.

### STANDARDNÍ OTEVÍRÁNÍ LEVÉ

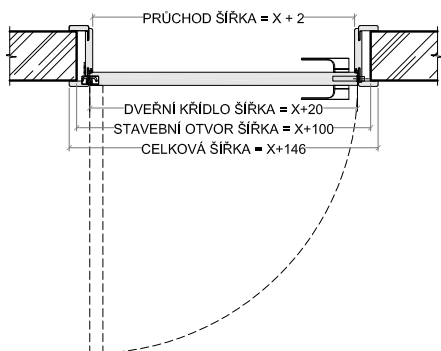

### STANDARDNÍ OTEVÍRÁNÍ PRAVÉ

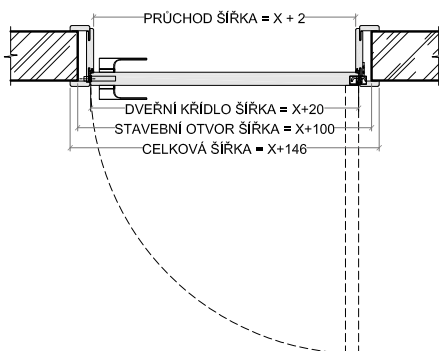

### INTERIÉROVÉ DVEŘE SE SKRYTOU ZÁRUBNÍ (LEVÉ)

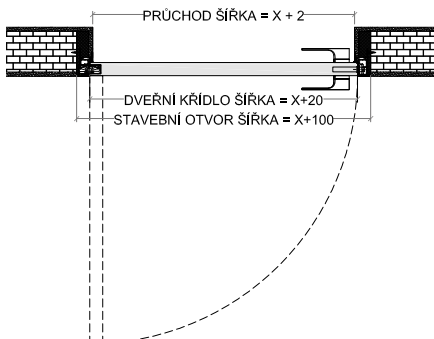

### REVERZNÍ OTEVÍRÁNÍ (PRAVÉ)

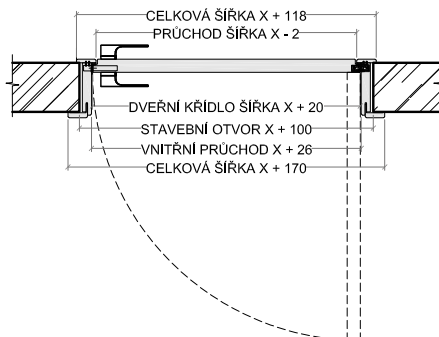

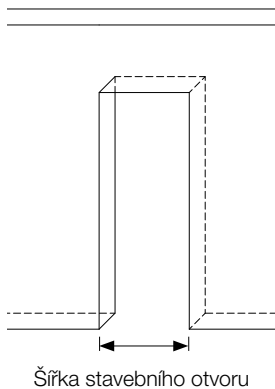

ŠÍŘKA	PRŮCHOZÍ SVĚTLOST	DOPORUČENÝ STAVEBNÍ OTVOR
OTEVÍRAVÉ DVEŘE JEDNOKŘÍDLÉ STANDARD + REVERZNÍ	600	700
	700	800
	800	900
	900	1000
OTEVÍRAVÉ DVEŘE DVOUKŘÍDLÉ STANDARD	1200	1300
	1300	1400
	1400	1500
	1500	1600
	1600	1700
	1700	1800
	1800	1900

\* Šířková tolerance st. otvoru otevíravých dveří = +/- 20 mm

\*\* Šířková tolerance st. otvoru reverzních dveří = + 10 /- 5 mm

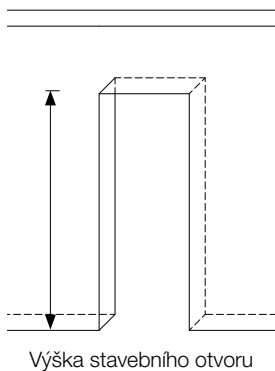

VÝŠKA	PRŮCHOZÍ SVĚTLOST	DOPORUČENÝ STAVEBNÍ OTVOR
OTEVÍRAVÉ DVEŘE JEDNOKŘÍDLÉ STANDARD + REVERZNÍ + DVOUKŘÍDLÉ	1970	2020
	2100	2150
	2200	2250
	2300	2350
	2400	2450
	2500	2550
	2600	2650
	2700	2750

\* Výšková tolerance st. otvoru otevíravých dveří = +/- 15 mm

\*\* Výšková tolerance st. otvoru reverzních dveří = +/- 5 mm

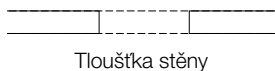

Tloušťka stěn může být 80 – 500 mm. Zárubně vyrábíme po 10 mm

\* Tolerance st. otvoru otevíravých / reverzních dveří = 0 / +15 mm

**NEJKVALITNĚJŠÍ NA ČESKÉM TRHU.**

# PROČ INVESTOVAT DO **KVALITY**?

## U NÁS NEPRACUJEME S CPL FÓLIEMI

U HANÁK NÁBYTEK vyrábíme lakované a dýhované interiérové dveře, které mají mnohem **větší odolnost a delší celkovou životnost**. Záměrně nepracujeme s CPL fóliemi, které po mnoha testech nedosahovaly takové kvality.



## LAKOVANÉ INTERIÉROVÉ DVEŘE

Pro zpracování upřednostňujeme lakování, které nabízí nejen nejvyšší kvalitu, ale také možnost výběru ze široké palety barev. Výhodou je u nás také vysoká odolnost a zdravotní nezávadnost povrchů.













## DÝHOVANÉ INTERIÉROVÉ DVEŘE

Největší výhodou tohoto typu je přírodní, nadčasový design, který je zárukou vkusného a moderního interiéru. Udržitelný způsob výroby se promítá také do výsledného výrobku. Každý nábytek je díky svému přirozenému vzhledu naprosto ojedinělý unikát, který se neopakuje.











## DVEŘE HANÁK

 **30** LET  
garance  
kvality laku

-  Odolnější povrch bez náchylnosti k poškození
-  Přirozený vzhled a kvalitní materiály
-  Voděodolnost interiérových dveří
-  Větší výběr materiálů a široká škála barev
-  Odolnost laků před slunečním zářením a jiným vlivům
-  Snazší opravitelnost povrchu
-  Jednotný vzhled sladěný s celým interiérem a minimalistický design
-  Ochrana před deformacemi a tepelnými vlivy
-  Lakované dveře dodávají moderní ráz interiéru
-  Laky lze upravit podle specifických požadavků
-  Odolnost vůči chemikáliím
-  Zdravotní nezávadnost
-  Dlouhodobost = ekonomické a ekologické

## NEVÝHODY DVEŘÍ S CPL FÓLIÍ

-  Nízká odolnost a citlivost povrchu
-  Změna barevnosti dveří po letech
-  Kratší životnost dveří
-  Omezený výběr barev a dekorů
-  Nízký stupeň lesku
-  Dveře nejsou zcela chráněny před vlhkostí
-  Viditelné spoje
-  Nejednotný vzhled s dalším nábytkem v interiéru
-  Náchylnost dveří vůči teplotním změnám

# REALIZOVANÉ PROJEKTY

MÁME ZA SEBOU **TISÍCE** REALIZACÍ INTERIÉRŮ,  
**RODINNÝCH DOMŮ A BYTŮ**









## LUXURY

Interiér rodinného domu je kombinací přírodních materiálů. Interiérové dveře SPACE jsou velmi vkusně a precizně zpracovány s návazností dýhy do obkladů. Celý interiér se nese v přírodním duchu s designovými prvky.

**NEJKVALITNĚJŠÍ NA ČESKÉM TRHU.**



Obklady, které se prolínají nejen celou chodbou, ale také navazují na kuchyni, jsou známkou našich řemeslných zkušeností ve spojení s nejmodernějšími technologickými postupy. Náročné zpracování a montáž obkladů přináší výsledek v podobě nádherných a luxusních interiérů.







## PURITY

Designová realizace interiéru v novostavbě rodinného domu. Kombinace přírodní dýhy a laku ve vysokém lesku se promítá celým interiérem, a to včetně interiérových dveří MILLENIUM.

**NEJKVALITNĚJŠÍ NA ČESKÉM TRHU.**



Celá realizace je jako všechny zrealizované projekty výsledkem preciznosti a mnohaletých zkušeností s výrobou nábytku a dveří, které jdou ruku v ruce s nejmodernějšími technologickými postupy.





# REALIZOVANÉ PROJEKTY

**JSME SPOLEHLIVÝMI PARTNERY  
ÚSPĚŠNÝCH DEVELOPERSKÝCH PROJEKTŮ  
PRO REZIDENČNÍ I NÁJEMNÍ BYDLENÍ**



**Henceforth.**



## MARINA ISLAND



**1730** Interiérových dveří

## CHATEAU TROJA RESIDENCE



**350** Interiérových dveří

## MARINA NOVA



**660** Interiérových dveří

## VICTORIA PALACE



**450** Interiérových dveří

## V-TOWER PRAGUE



**60** Kompletních interiérů

## REZIDENCE ŠÁRECKÝ DVŮR



**270** Interiérových dveří

## THE BERKELEY LONDON UK



**322** Protipožárních dveří

## ALMANAC VIENNA AUSTRIA



**128** Protipožárních dveří

## THE MAYBOURNE RIVIERA MONACO



**154** Protipožárních dveří

# PROFESIONÁLNÍ MONTÁŽ

---

MONTÁŽ INTERIÉROVÝCH  
DVEŘÍ HANÁK JE SNADNÁ,  
RYCHLÁ A KVALITNÍ

---

V případě realizace zajistíme **kompletní servis od zaměření až po umístění**, včetně montáže pantů a klíky. V rámci profesionálního připevnění probíhá i pečlivá příprava pro montážní pěnu, včetně montáže cílové obložky.





Rozbalení a příprava



Osazení zárubně



Zkompletovaná zárubně



Osazení zárubně



Montáž pantů



Montáž kliky



Příprava pro montážní pěnu



Kotvení montážní pěnou



Montáž cílové obložky

# NEJMODERNĚJŠÍ VÝROBNÍ ZÁVOD V ČR

NEPŘEKONATELNÝ  
TECHNOLOGICKÝ NÁSKOK

Komplexní a jeden z **nejmoderněji vybavených výrobních závodů** na výrobu nábytku a interiérových dveří v Evropě. Rozloha výrobního areálu je **69 500 m<sup>2</sup>**.





**HANÁK**  
FOODS s.r.o.

**HANÁK**  
FOODS s.r.o.

# NEJMODERNĚJŠÍ TECHNOLOGIE LAKOVÁNÍ

VÍCE NEŽ 30 LET  
ZKUŠENOSTÍ S LAKOVÁNÍM

**Používané technologie** lakování v halách o rozloze 7000 m<sup>2</sup>, jsou na úrovni světových výrobních závodů. Spojením s mnohaletými zkušenostmi a neustálými investicemi do vývoje dosahujeme vždy těch **nejlepších výsledků**.







# INTERIÉROVÉ DVEŘE NEJVYŠŠÍ KVALITY

POUŽÍVÁME NEJMODERNĚJŠÍ  
TECHNOLOGIE PRO VÝROBU  
INTERIÉROVÝCH DVEŘÍ

**Řemeslné zpracování zárubní a maximální odolnost konstrukce dveřního křídla** v kombinaci s luxusní povrchovou úpravou, dělá naše dveře na trhu jedinečnými. Vysoká kvalita zpracování se u nás setkává s myšlenkou HANÁK INTERIOR CONCEPT, tedy materiálové a designové propojení celého interiéru.





# OBCHODNÍ ZASTOUPENÍ

---

VÍCE JAK 60 SHOWROOMŮ  
PO CELÉM SVĚTĚ

---

**USA** New York / Miami / Florida / Seattle / Charlotte

**Velká Británie** Newport / Suffolk / Chelmsford / South Benfleet / Canterbury

**Rakousko** Víenna

**Belgie** Houtvenne

**Litva** Kaunas

**Maďarsko** Szekszárd

**Bulharsko** Sofia

**Kazachstán** Almaty / Astana

**Slovenská republika** Bratislava / Zvolen / Košice / Žilina

**Česká republika** Praha / Brno / Popůvky u Kojetína / České Budějovice /  
Hradec Králové / Plzeň / Zlín / Kladno / Ostrava / Jihlava / Liberec /  
Olomouc / Ústí nad Labem / Pardubice / Kolín / Mladá Boleslav /  
Lovosice / Most / Hodonín / Prostějov / Vsetín / Šumperk

© 2023, HANÁK NÁBYTEK, a.s.

Všechna práva vyhrazena. Společnost HANÁK NÁBYTEK, a.s. si vyhrazuje právo na změnu informací bez předchozího upozornění. Barevné podání fotografií nemusí vždy odpovídat realitě.

Made in Czech Republic



 **HANÁK** | Interior Concept

**HANÁK NÁBYTEK, a.s.** | Komenského náměstí 363/8, 767 01 Kroměříž  
IČ: 26231573, zapsaná v OR vedeném u KS v Brně, spis B/3485

[www.hanak-nabytek.cz](http://www.hanak-nabytek.cz)